

wetterbest®



Beépítési útmutató

CLASIC / GLADIATOR / CARDINAL

WETTERBEST FÉM TETŐFEDŐ

Clasic®
Gladiator®
Cardinal®

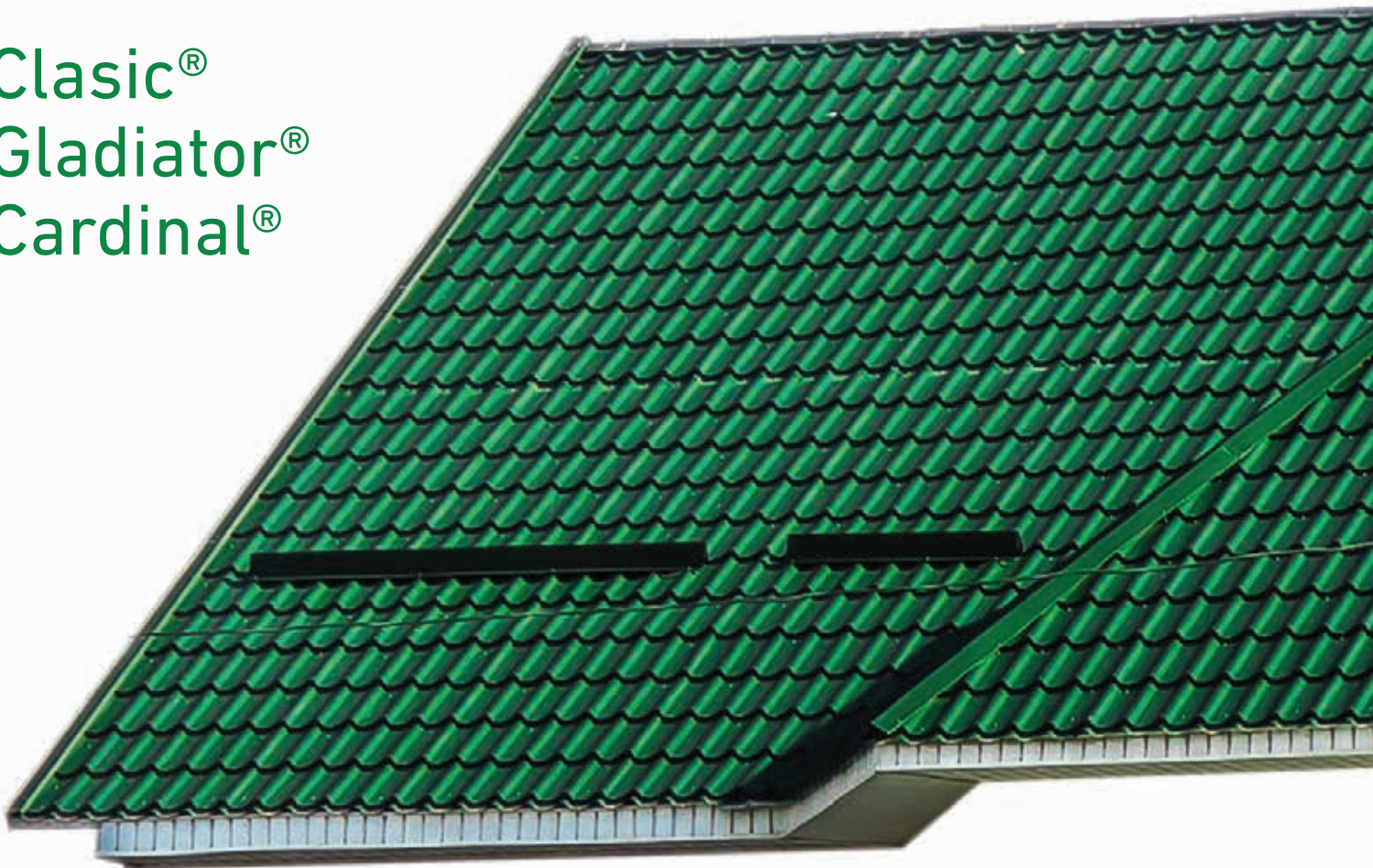

A Wetterbest Romániában a fém tetőfedő rendszerek egyik vezető gyártója, a termékek a Wetterbest® márkanév alatt forgalmazottak. A Wetterbest® fémcserep többrétegű festékekkel bevont, horganyzott, hidegen való formázott acélból készül.

Meghatározása értelmében, a tető egy épület felső részét jelenti, mely fedi azt és védi is az időjárás viszontagságaitól. A tető már nem csak egy egyszerű védelem az időjárási jelenségek ellen.

Mi a Wetterbest®-nél a tetőn többet értünk, a tető egy olyan rendszer mely több alkotóelemből áll, amelyek együttesen teljesítik az épület funkcionális és esztétikai szerepét hosszú távon.

RENDSZEREK BEÉPÍTÉSI UTASÍTÁSOK



A Wetterbest® tetőfedő rendszer képes megfelelni a jelenlegi technológiáknak építkezési megoldások szempontjából, és figyelembe veszi a lakótér konfigurációját és funkcionalitását.

A Wetterbest® tetőfedő rendszer minden alkatrészét úgy tervezték, hogy kompatibilis legyen a Wetterbest® fém borítólemezpanelel, egyedülálló e s z t é t i k a i megjelenést, biztonságosan használható és tartós tetőfedést biztosítva.

A Wetterbest® tetőfedő rendszerek egyaránt felhasználhatók új építési és felújítási projektekhez, mint:

- egy családi házak
- nyaralók
- lakóparkok
- lakóépületek
- középületek
- kereskedelmi épületek
- panziók/ szállodák

A Wetterbest lemezprofilok minőségi alapanyagból készülnek, amelyet Európa vezető előfestetett acélgyártóitól vásároltak. A Wetterbest tetőfedő rendszer alkotóelemeit a romániai gyártóegységeinkben tervezzük és gyártjuk, az ágazat legújabb technológiáit alkalmazva. Mindezt változatos formákban, színekben és védelemi szinttel, hogy azonnal tudjunk reagálni a széleskörű ízlések és építészeti stílusok igényeihez. A Wetterbest fém tetőfedő rendszerek használatának számos előnye van:

- a felhasznált acél minőségének, valamint az arra alkalmazott többrétegű védőrétegeknek köszönhetően, rendkívül
- időtállóak
- könnyű beszerelés
- könnyű karbantartás
- könnyebbek mint a kerámia cserép vagy a beton
- felszerelésük nem igényel egy robusztus szerkezetet
- új építési projektekhez, de felújítási projektekhez is felhasználhatóak
- komplett megoldásokkal társul, amelyek megfelelnek projektje követelményeinek

A Wetterbest tetőfedő rendszer minden alkatrésze tanúsított és CE-jelöléssel ellátott, bizonyítéka annak, hogy megfelelnek a hatályos európai és romániai szabványok előírásainak.

Elképzelésünk szerint, egy magas teljesítményű tetőfedő rendszernek az alábbi **Wetterbest** alkotóelemekből kell állnia:

- idomlemez
- esővíz elvezető rendszer (csatornák, horgok, sarkok, záró elemek, csatlakozók, lefolyók, könyökök, bilincsek)
- tömítő tartozékok (szalagok, szivacsok, tömítőszerek)



- záróelemek (tetőkúpok, vápák, homloklemezék, ereszköpenyek, szegély csatlakozók, speciális homloklemezék)
- szellőző tartozékok (szellőzési és átvezető elemek, tér tetőszellőztető cserepek)
- rögzítő tartozékok (rögzítő és varró csavarok, szorítók)
- biztonsági tartozékok (hóvágók, erősített hófogók)

A **Wetterbest Clasic®**, **Gladiator®** és **Cardinal®** fém lemezekből álló, fém tetőfedő rendszert minimum **14 fokos/ 1:4/ 25%** dőlésszögű tetőkhöz tervezték.

A 14 foknál kisebb dőlésszögű tetőkhöz forduljon bizalommal az értékesítési osztályunkhoz segítségnyújtásért és megoldásokért.



Tartalomjegyzék

1. A fémlemez méretezése	1
2. Tetőfedő rendszer megrendelése	2
3. Munkavédelem	3
4. Műszaki felszerelés	4
5. A termékek átvétele	4
6. A termékek kirakodása, kezelése és tárolása	5
7. A fedélszék ellenőrzése beszerelés előtt	5
8. A tetőmembrán felszerelése	6
9. A tartóréteg előkészítése	8
10. A tartószerkezet előkészítése a vápa környékén	9
11. Az ereszköpeny beszerelés	10
12. Az erősített gyűjtő homloklemez / oromzati vízgyűjtő beszerelése	11
13. A vápa beszerelése	12
14. Tetőn való mozgás	13
15. A lemezpanelek beszerelése	14
16. A beszerelés sorrendje	16
17. A lemezpanelek átfedése	16
18. A lemezpanelek elhelyezése	17
19. A lemezpanelek rögzítése	18
20. A homloklemez	19
21. A kerek tetőkúp	20
22. Félkúp	21
23. Szegély csatlakozó	21
24. A dőlésszög-törés csatlakozó beszerelése	22
25. Hófogók /hóvágó	23
26. A szellőző elemek / tetőáttörések beszerelése a tetőn	24

1 A fémlemezek méretezése

Előszerelési munkálatok

A megfelelő mennyiségű fémlemez és a szükséges kiegészítők megrendeléséhez tudnunk kell annak méreteit. A méretek megtalálhatók a tetőfedő rendszer/fedélszék tervében, vagy meg lehet mérni az egyes síkok (lejtők) méreteinek meghatározásához.



A burkolat hosszát az eresztől a tetőkúp / gerinc csúcsáig kell megmérni, több helyen ellenőrizve a fémlemez hosszának megfelelő meghatározásához.

Az egyszerűsítés érdekében, a burkolat vázlatát be kell rajzolni a tervben, amelyben megjelöltetik annak méreteit.

- A** eresz hossza
- B** oromzat hossza
- C** gerinc hossza
- D** vápa hossza
- E** szegély csatlakozó hossza

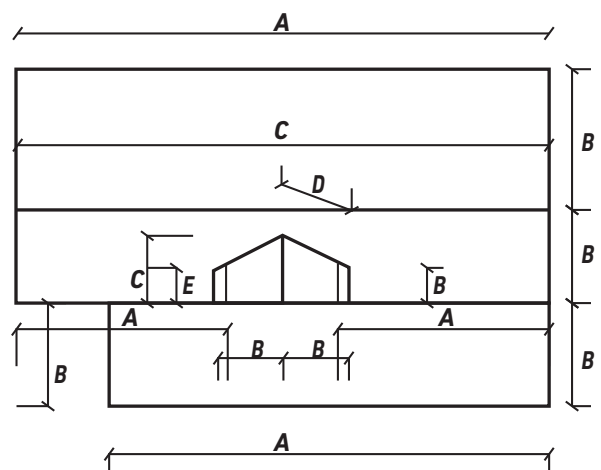

Amennyiben a lejtő hossza meghaladja a maximális hosszát, az átfedő felület méretezését a kiválasztott cserépmo­dellnek megfelelően kell elvégezni.

A **Wetterbest Classic**, **Gladiator** és a **Cardinal** modellek esetében a modulszámot az alábbi képlettel számolják ki, ahol M a modulok száma laponként.

$M * 350 + 140$ mm a Clasic modellhez

$M * 350 + 125$ mm a Gladiator modellhez

$M * 350 + 150$ mm a Cardinal modellhez

A lemezpanelek számának és hosszának meghatározásához panelezési füzetet / milliméterpapírt vagy különböző kivonási programokat lehet használni. A választott megoldástól függetlenül, figyelembe kell venni a választott cserépmo­dell sajátos méreteit (hasznos szélesség / hasznos hossz és átfedések, adott esetben).

Megjegyzés:

Olyan burkolatok esetében, amelyeknek dőlésszög törésük van, a panelek hossza a lemezprofil magasságától függhet.

2 Tetőfedő rendszer megrendelése

Minden **záró elem tartozék** két méter hosszúságban kapható, kivéve a speciális profilokat, amelyeknek a standard konfigurációtól eltérő konfigurációkkal is rendelke­zhetnek, hogy tudjanak megfelelni sajátos helyzetekben..

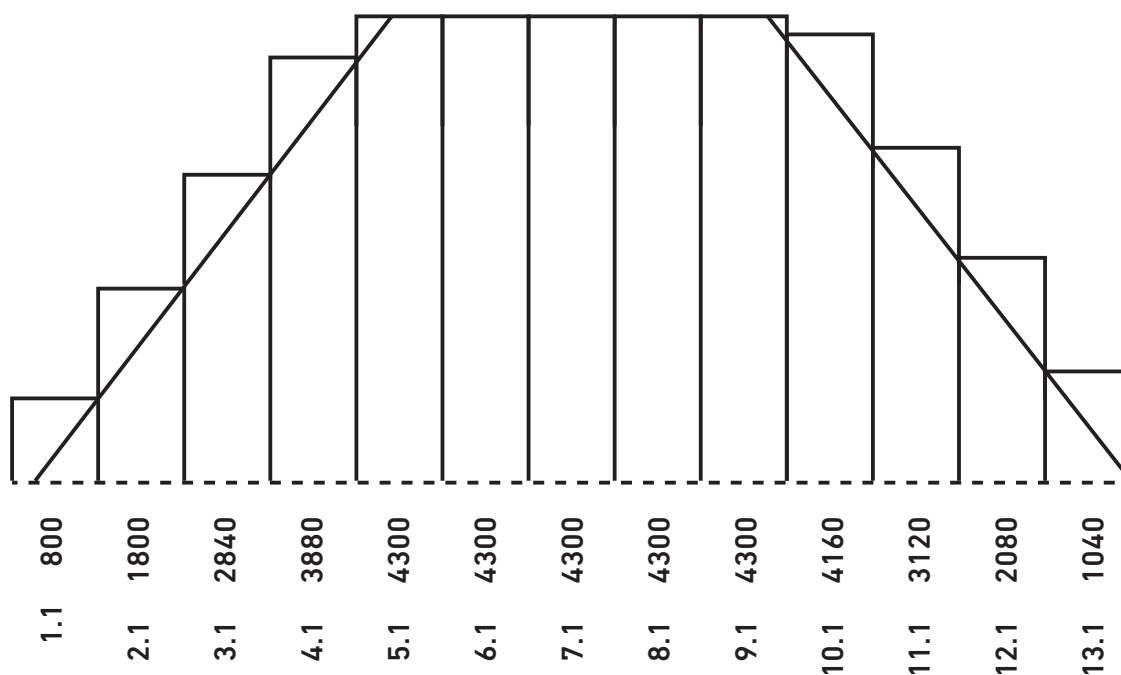

3 Munkavédelem

A munkálatok teljes időtartama alatt figyelembe kell venni a munkavédelmi előírások betartását. Ajánlott a munka- és a védőfelszerelés használata a munkálatok teljes időtartama



Mindig viseljen kesztyűt, sisakot és védőruházatot.

! Figyeljen a panelek és a fémlemez profilok éles széleire és sarkaira

Használjon a magasban történő munkavégzéshez szükséges hevedereket, köteleket és biztonsági kötéseket.

! A magasban történő munkavégzéshez használandó munkafelszerelést azoknak kell viselniük, akik esetében a véletlen esés veszélye fennáll ha magasban végeznek munkálatokat.

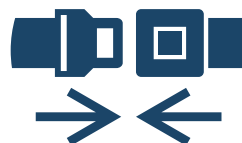

Óvatosan mozogjon a tetőn, és használjon puha talppal rendelkező, jó tapadású cipőt.

Csúszásveszély.

! Ne álljon a magasra emelt panelek alatt.

Kerülje a panelek és fémlemezkezelését erős szél idején



Ellenőrizze az emelőhevedereket, és hogy képesek-e megtartani a kezelt panelek súlyát!

4 Műszaki felszerelés

A tetőfedő rendszer beszereléséhez az építkezésben használt szerszámok (fűrész, ács kalapács, mérőszalag) mellett sajátos bádogos szerszámok is szükség van: vágóolló (jobb, bal), csatornakampó hajlító szerszám, faloló fogó, csavarozó gép, mágneses fejú csavarkulcs, mérő- és beállító zsinór, ács kalapács, faloló prizma.



- ! **A paneleket sarokcsiszolóval vágni tilos.**
- ! **Használata automatikusan érvényteleníti a termék jótállását.**

5 A termékek átvétele

Minden szállításnál ellenőrizze, hogy a szállított termékek megfelelnek-e a feladott megrendelésnek.

A szállított termékeket a fuvarkísérő levél alapján ellenőrzik.

Ellenőrizze, hogy az átvételkor megvan-e a kísérőlevél és a megrendelőlap.

Ellenőrizze a termékek állapotát és mennyiségét, eltérések esetén írásban rögzítik őket, és az átvételtől számított legkésőbb 48 órán belül jelentik a Wetterbestnek vagy a forgalmazónak

6 A termékek kirakodása, kezelése és tárolása







A Wetterbest fém tetőfedő rendszerek alkatrészeit raklapon szállítják a sérülésük kerülése érdekében, valamint hogy a kirakodási folyamat gyors és biztonságos legyen. A lemezpanelek kirakodását kézi vagy gépi módszerekkel lehet elvégezni. A lemezpanelek kézi kezelése esetében a paneleket oldalról kell megemelni és sorra szállítani.

! Kerülje a végektől való emelést, hogy ne deformálódjanak. Kerülje el az egymást követő, nagy mennyiségű kezelést, hogy ne karcolódjanak/ sérüljenek meg.

Ha a kirakodást vagy a kezelést gépi úton végezzük, a kirakodás előtt ellenőrizze, hogy a termékek az eredeti csomagolásukban vannak. A lemezpanelek tárolása ferde síkon, a víz elvezetésének irányában történik. Kötelező tárolni száraz, szellőztetett helyen, a nap, a nedvesség és az agresszív potenciállal rendelkező anyagok (habarcs, savak, talaj, sók stb.) közvetlen hatásaitól védve. A beltéri tárolás időtartama nem haladhatja meg a 3 hónapot a festékréteggel bevont lemezpanelek átvételétől számítva. A kültéri tárolási idő nem haladhatja meg a két hetet a festett lemezpanelek esetében.

7 A fedélszék ellenőrzése beszerelés előtt

A burkolat tényleges felszerelésének megkezdése előtt javasolt további mérések és ellenőrzések elvégzése a fedélszéken:

	Ellenőrizze, hogy történt-e változás a fedélszékre vonatkozóan, amely alapján feladták a megrendelést.
	Ellenőrizze az eresz és a gerinc hosszát, ezek nem mindig derékszögűek vagy négyzet alakúak.
	Téglalap alakú/négyzet alakú lejtők esetében az átlók megméréseivel ellenőrizheti, hogy 90° -os szögük van-e.
	Ellenőrizze a tető síkját, a megállapított eltérésektől függően, ezeket az ellenlécek elhelyezésével korrigálhatják.
	Különböző geometriai alakú lejtős tetők esetén a rögzítés előtt javasolt nyomon követni a panelek elhelyezésének előrajzolását. A lemezpaneleket az ereszhez merőlegesen kell felszerelni.
	Olyan fedélszék esetén, ahol a lejtők felülete nem igazodik a lemezpanelek vonalához, és ez a tető megjelenésében kiemelésre kerül, javasoljuk, hogy javítsa a fedélszékét, az ereszvonalat.

8 A tetőmembrán felszerelése



A tetőfedő membránt a lejtős tetők tömitésére használják a beszivárgások megakadályozására és a tetőburkolat alatt kialakuló kondenzáció csökkentésére. A membrán beszerelésének leghatékonyabb módja az eresztől kiindulva, párhuzamosan elhelyezett szalagokban átfedésekkel, átfedések, amelyek méretét a tető dőlésszöge határozza meg. Vegye figyelembe a membránon megjelölt határokat.



A helyes beillesztések eléréséhez a vápa mentén, a membrán elhelyezése előtt egy pótmembrán darab beszerelése szükséges. Azon helyezük rá a szomszédos lejtőket burkoló szalagokat, legalább 15 cm átfedésekkel.

A membránt a megjelölt felületével a külső oldalán, és kissé feszíteni kell. A membrán végleges beszerelését a membránon jól elhelyezett ellenlécek segítségével végezzük.

A membrán előrögzítéséhez nagyfejű szeget használnak, vagy megfelelő szorítókkal rögzítik közvetlenül a fedélszékre. A szegeteket és a szorítókat az ellenléc alatt kell elhelyezni. A végleges beszerelést az ellenlécek segítségével végzik el.

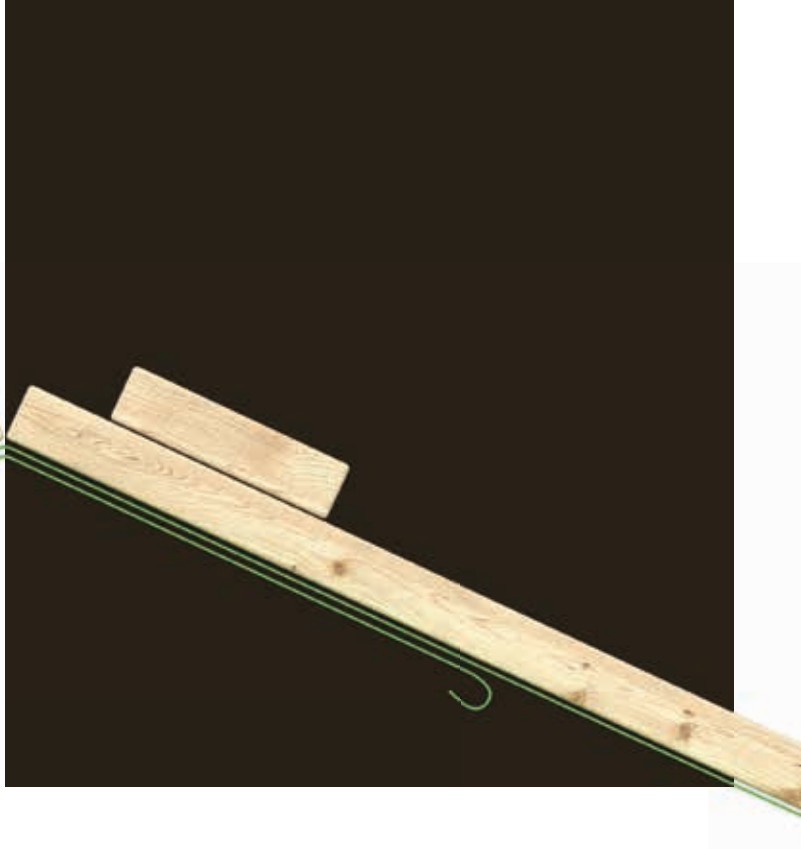

Az utolsó membrándarabot a gerincre kell helyezni, min. 15 cm-es átfedéssel, úgy, hogy a gerinc kettős átfedéssel legyen ellátva.

Hasonlóan, a tető sarkainál a szomszédos felületeken lévő membránszalagoknak 15-20 cm-es átfedésekkel kell rendelkezniük.

A tetővilágítók, kémények, tetőablakok és kijáratok felett javasoljuk, hogy készítsen membráncsatornákat, amelyek lehetővé teszik a kondenzátum elvezetését, valamint az ereshez történő elvezetését.

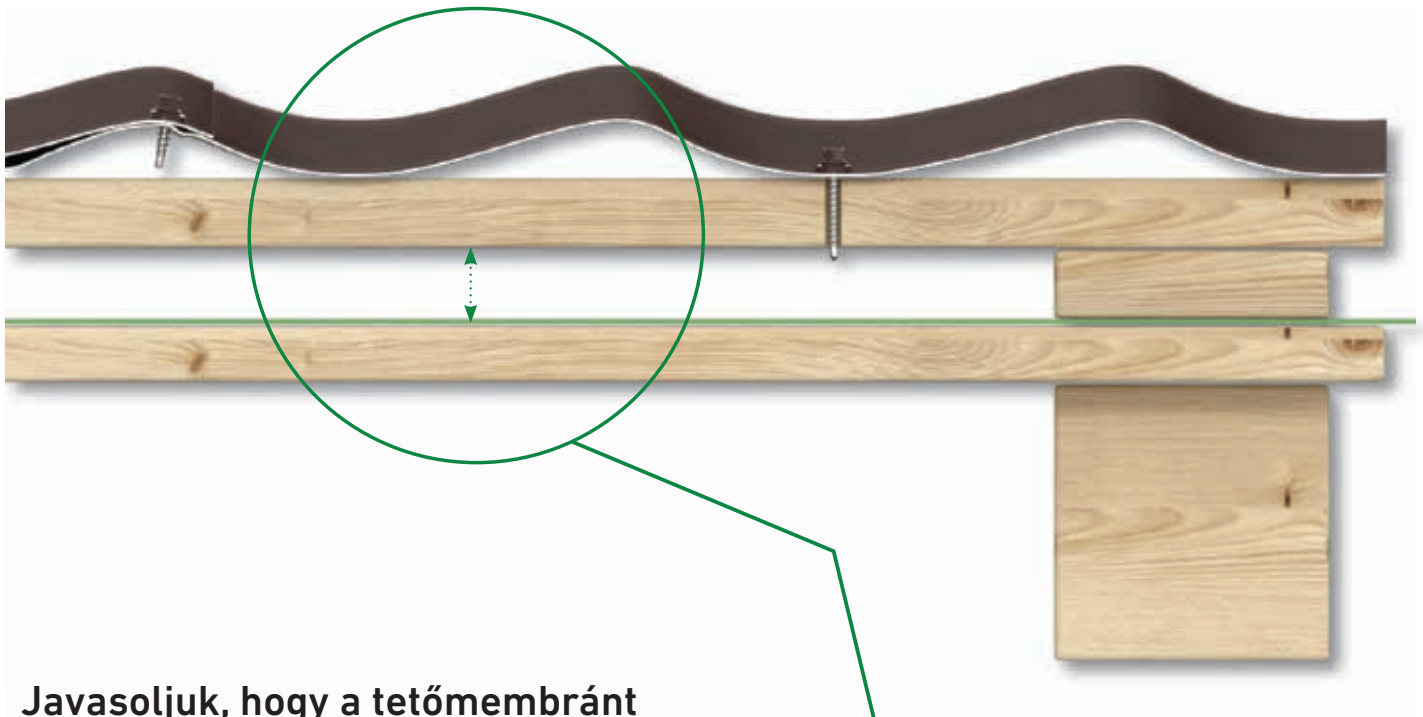

Javasoljuk, hogy a tetőmembránt ne tegye ki hosszú ideig időjárási viszonyoknak, és hogy a lemezpaneleket a lehető leghamarabb szerelje fel.

Biztosítsa, hogy a membrán és a lemezpanelek között marad szellőztér, amely megfelelően védett elzáródása ellen, és megtörténjen a kondenzátum elvezetése a fedélszék területéről kívülré.

9 A tartóréteg előkészítése

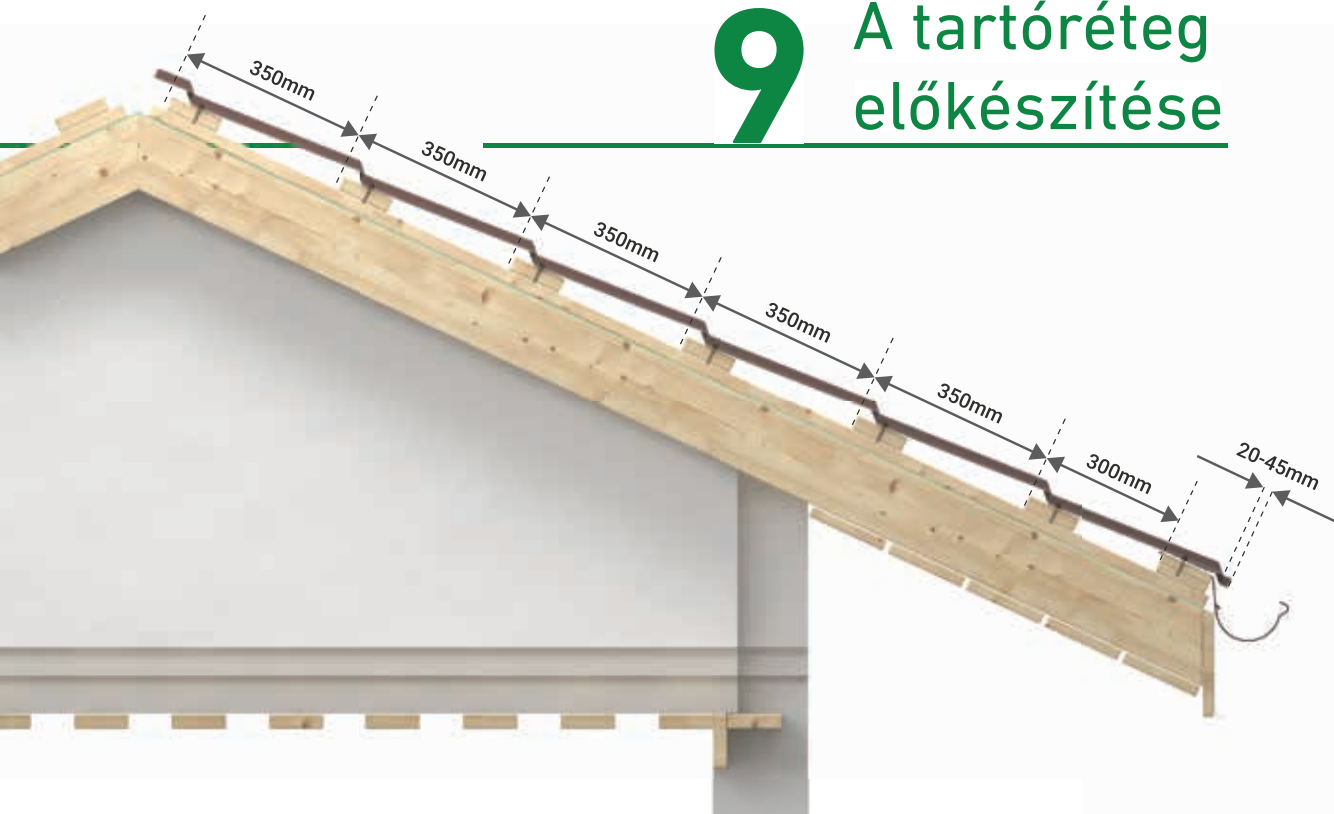

A profilozott fémlemezkből készült tetőburkolatok teherhordó profilok, és fa vagy fém panelből készült tartóra (léc/ellenléc) felszerelhetők. A tartó/érintkező felület legalább 50 mm-es. Az ellenlécek beszerelését kezdje el attól az eresztől, ahonnan elkezdje a panelek felszerelését. Ajánlott, hogy a léceket rögzítsék a szarufához szögekkel vagy önfúró csavarokkal.

Ha a szarufák tengelyei közötti távolság a lécszakaszban 750 - 900 mm vastag, javasoljuk a 32 mm-es értéket.

A választott fémcserép modelljétől függően a cserépmodul hosszát figyelembe veszik az ellenlécek elhelyezéséhez. A Clasic®, a Gladiator® és a Cardinal® esetében az eresztől/első lécszélétől és a második lécszélétől közötti távolság 300 mm. A következő lécek közötti távolságnak 350 mm-nek kell lennie.

Az első lécszélnek olyan szélességűnek kell lennie, hogy lehetővé tegye a horgok rögzítését, valamint olyan vastagságúnak, hogy az eltemetett horgok pozícionáló csatornáit el lehessen készíteni. Az első lécszél ajánlott metszete: 45 x 100 mm.



A cseréppanelek az eresz profil felett vannak elhelyezve, és a választott modelltől függően meghaladhatják a 20 – 45 mm-t. A fém homloklemez helyes elhelyezése érdekében a fa homloklemez a fémlemez szintjére kell rögzíteni, így a választott modelltől függően a léctől a fa homloklemez végéig való távolság ajánlott legyen:

- Clasic – 38 / 43mm
- Gladiator – 50 mm
- Cardinal - 30 mm

10 A tartószerkezet előkészítése a vápa környékén

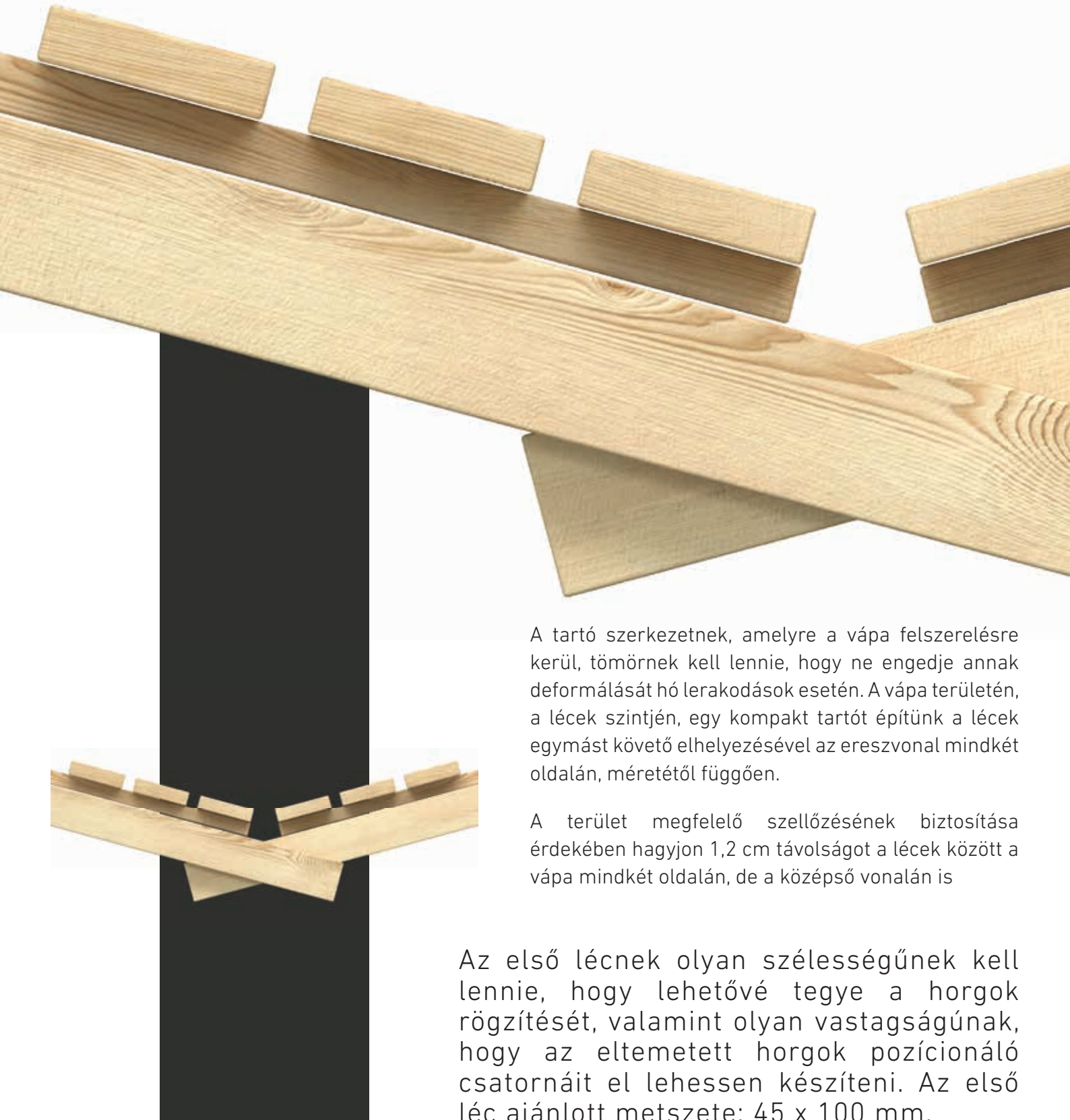

A tartó szerkezetnek, amelyre a vápa felszerelésre kerül, tömörnek kell lennie, hogy ne engedje annak deformálását hó lerakódások esetén. A vápa területén, a lécek szintjén, egy kompakt tartót építünk a lécek egymást követő elhelyezésével az ereszvonál mindkét oldalán, méretétől függően.

A terület megfelelő szellőzésének biztosítása érdekében hagyjon 1,2 cm távolságot a lécek között a vápa mindkét oldalán, de a középső vonalán is

Az első lécnél olyan szélességűnek kell lennie, hogy lehetővé tegye a horgok rögzítését, valamint olyan vastagságúnak, hogy az eltemetett horgok pozícionáló csatornáit el lehessen készíteni. Az első lécnél ajánlott metszete: 45 x 100 mm.

11 Az ereszköpeny beszerelése



Beszerelése után, az ereszköpeny a fémburkolatok beszerelésének referenciavonalát képezi. A fémlemezok az ereszvonal alapján vannak elrendezve. Ellenőrizze, hogy az ereszprofilok igazodnak-e és a fémlemezok merőlegesek-e az eresz irányához. Ezt a lépést követően rögzítse az ereszköpenyeket az első léchez laposfejű csavarokkal vagy horganyzott szögekkel.

Ha tömítő szivacsot vagy más tömítőelemet használnak, akkor a burkolatok egy másik szellőzőteret kell biztosítani az ereszköpeny és a fémlemez között.

A tömítő szivacsot vagy a madárvédő fésőt a fémlemezok rögzítésének megkezdése előtt kell beszerelni.

12 Az erősített gyűjtő homloklemez /oromzati vízgyűjtő beszerelése

Első lépés

Az erősített gyűjtő homloklemez (1) és oromzati vízgyűjtő (2) záró profilok rejtett záró elemek, amelyek a cseréppaneleken lefolyt vizet a fedélszék szélétől az ereszig vezetik. Ezeket a profilokat a fémlemezek szintjén rögzítik közvetlenül a lécen, szorítókkal és laposfejű csavarral a fa homloklemezhez, amelyet előzőleg tartóként rögzítettek.

Második lépés

Harmadik lépés

Mindkét profil feltétlenül szükséges, ha azok a lejtők, amelyekre a fémlemez paneleket felszerelik, nem képeznek egy 90 fokos szöget az ereszvonalal, és a szélén elhelyezendő fémlemezeket hosszirányban szögben kell vágni.

13 A vápa beszerelése

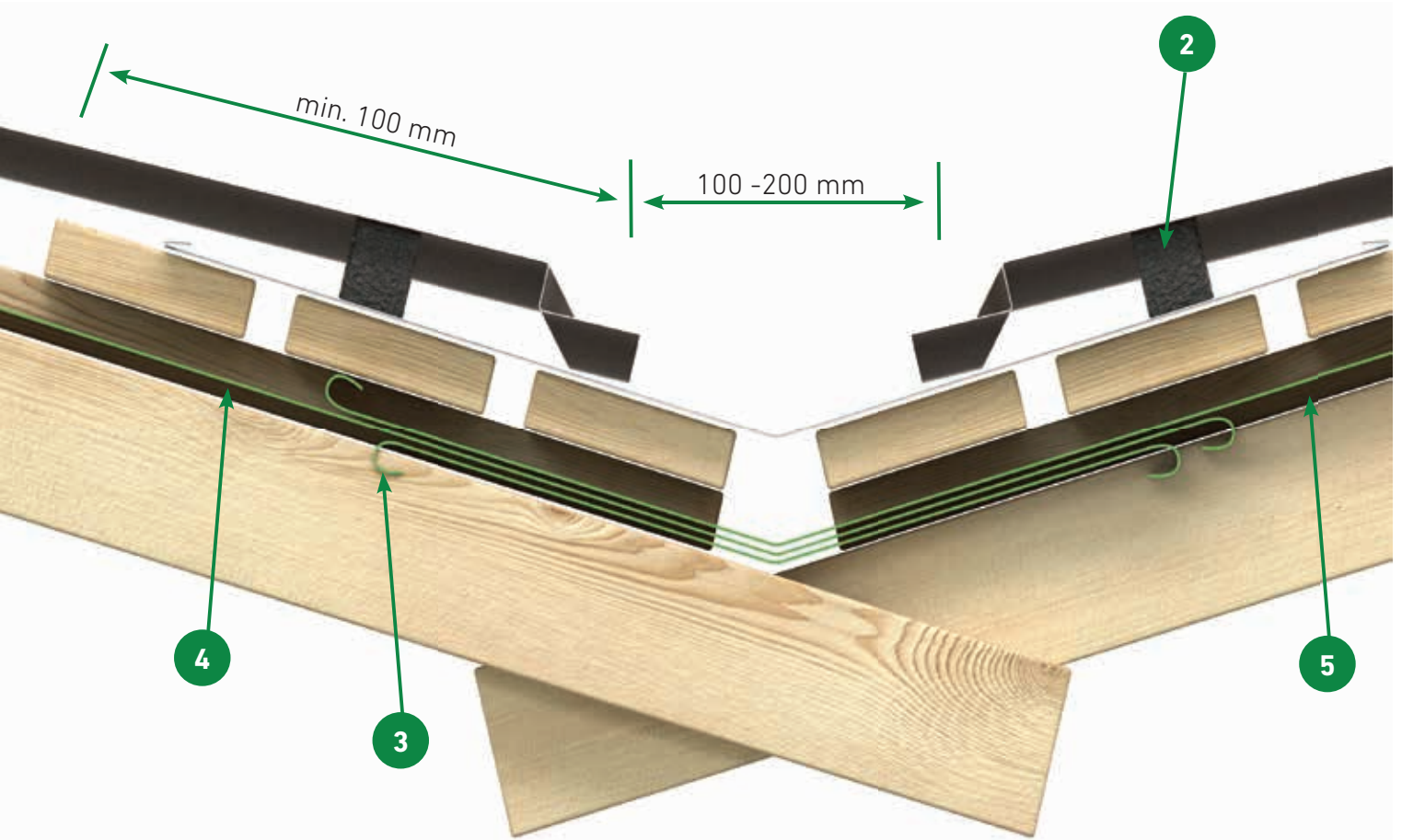

A vápalemez a léccágyhoz rögzítik az építőtelepen fémlemezről készült szorítókkal. Nem javasoljuk ennek az elemnek a csavarozással való átfúrását. Javasoljuk, hogy a vápák minimális átfedési hossza 200 mm legyen. Az ereszt területén, a vápa alsó részét oly módon kell vágni, hogy az meghaladja az eresztvonalat 30 mm-rel, majd azzal párhuzamosan lefele hajlított legyen.

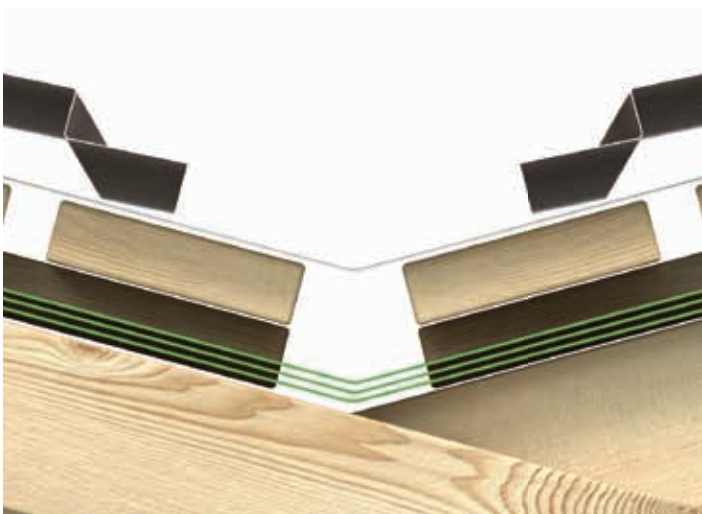

A vápában konvergáló fémlemezek végét a vápa vonalával párhuzamosan kell vágni, úgy, hogy a vápa mindkét oldalán elrendezett két panel közötti távolság kb. 150-200 mm legyen. Javasoljuk, hogy tömítő szivacsot használjon a vápaprofil és a fémpanelek között.

14 Tetőn való mozgás



A beszerelés során és kivitelezése után ellenőrizze, hogy a forgácsot vagy a fémhulladékot puha kefével távolítja el.

Az esztétikus megjelenés megtartása érdekében, de különösen a munka közbeni biztonság biztosítása érdekében, használjon puha talppal rendelkező, jó tapadású cipőt. Ha fémlemezeken mozog, mindig lépjen a profil aljára és a lehető legközelebb a lécponthoz.

15 A lemezpanelek beszerelése

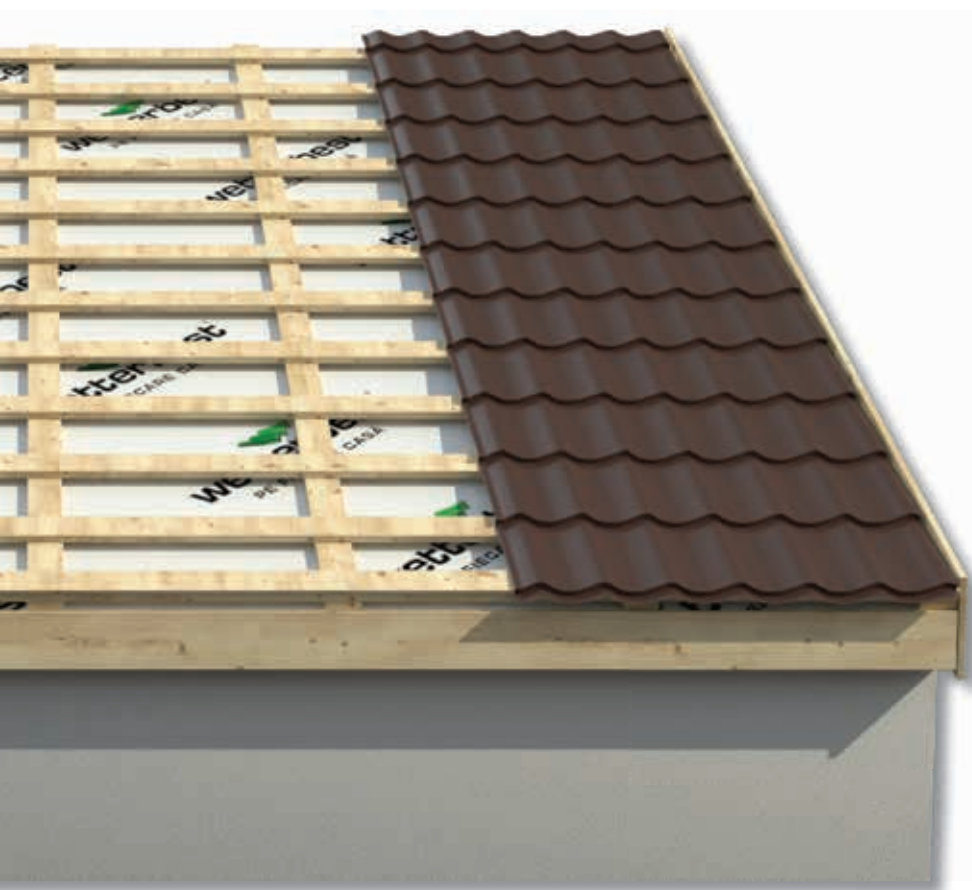

A lemezpanelek megsérülésének elkerülése érdekében a beszerelés során, javasoljuk, hogy a paneleket egyenesen emeljék fel. A tetőn történő emeléshez, ahol a magassági szabályok lehetővé teszik, két léccel használható támaszként egy tartó sík létrehozásához.

A **Clasic**[®], a **Gladiator**[®] és a **Cardinal**[®] cseréplemezek mind jobbról balra, mind balról jobbra, mind alulról felfelé felszerelhetők. A fémlemezeket az ereszvonallra merőlegesen kell felszerelni.

Balról jobbra történő beszerelést lejtős fedélszékek vagy nagyon hosszú panelekkel rendelkező fedélszékek esetén javasoljuk. A már rögzített panel jobb szélé alatt a következő panelt kell benyomni, amelynek tartója az első panel. Téglalap vagy négyzet alakú lejtők esetén a panelek beszerelése az oromzat vagy a homloklemez közelében kell megkezdni. Ferde fedélszékek (ferde gerinc) esetén a gerinc végétől kell megkezdni.

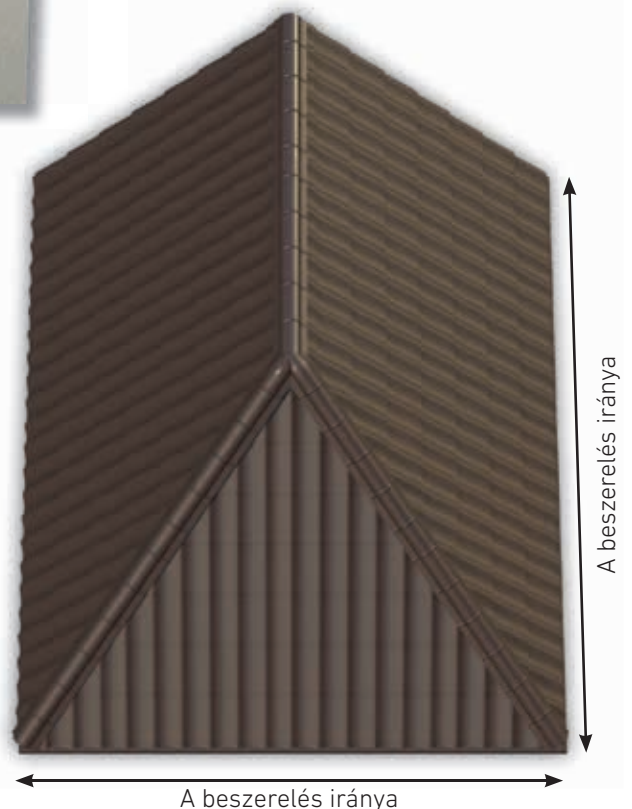

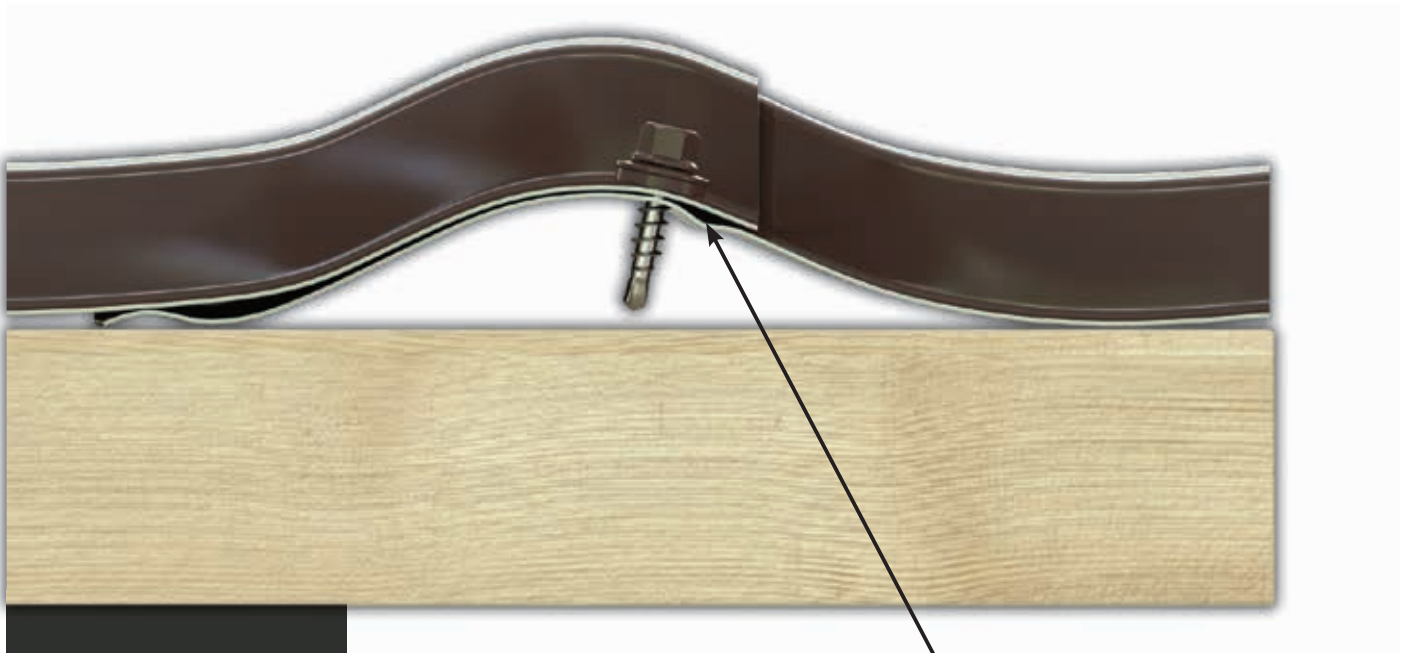

Kapilláris csatorna

Fából készült tartóra való felszerelés esetén a fémlemezket, valamint a záró elemeket 4,8 x 35 mm-es önfúró csavarokkal rögzítik a tartóhoz. A panelek egymáshoz való rögzítését a hosszirányú átfedésben és a záró elemekkel 4,8 x 20 mm-es önfúró varró csavarokkal kell elvégezni.



Varró csavar
(fém-fém)
4,8 x 20 mm

Rögzítő csavar
4,8 x 35 mm



A fémlemeznek a kapilláris csatornával ellátott része alul van felszerelve, és a varró csavart rá kell csavarni.

16 A beszerelés sorrendje



Mind a Clasic®, a Gladiator® és a Cardinal® cserépmodellek esetében a kapilláriscsatorna jelenléte ahosszirányú átfedés területén meghatározza a felszerelési sorrendet.

17 A lemezpanelek átfedése



A minimális keresztirányú átfedés hosszát a választott cserépmodell határozza meg. A felső panelt az alsóhoz rögzítjük rögzítő csavarral (fém/fa) minden második hullám alján.

18 A lemezpanelek elhelyezése

Az első fémlemez az ereszhöz igazodik, oly módon, hogy a fémlemez elülső részé túllépi az ereszt. Rögzítse a panelt csak egy rögzítő csavarral az ereszből, egy másikkal pedig a gerincen.

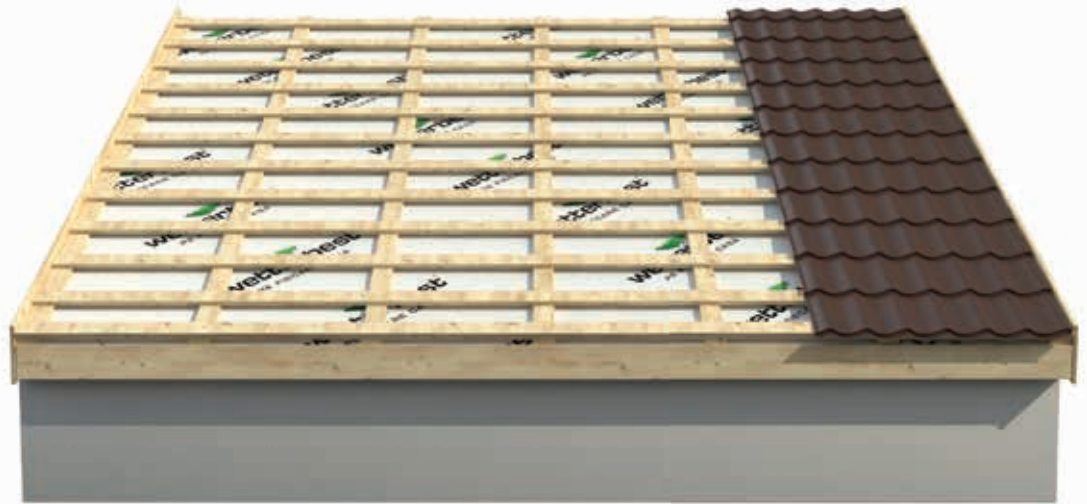

A második panel az első alatt benyomva igazodik az elsőhöz. A két panelt egymáshoz rögzítik varró csavarokkal az ereszből a gerinc irányában haladva.

Folytassa néhány másik panellel ugyanúgy, ha elhelyezésüket módosítani kell, meglazíthatja a gerincben vagy az ereszből lévő rögzítő csavart, és helyezze újra a panel csoportot.



19 A lemezpanelek rögzítése

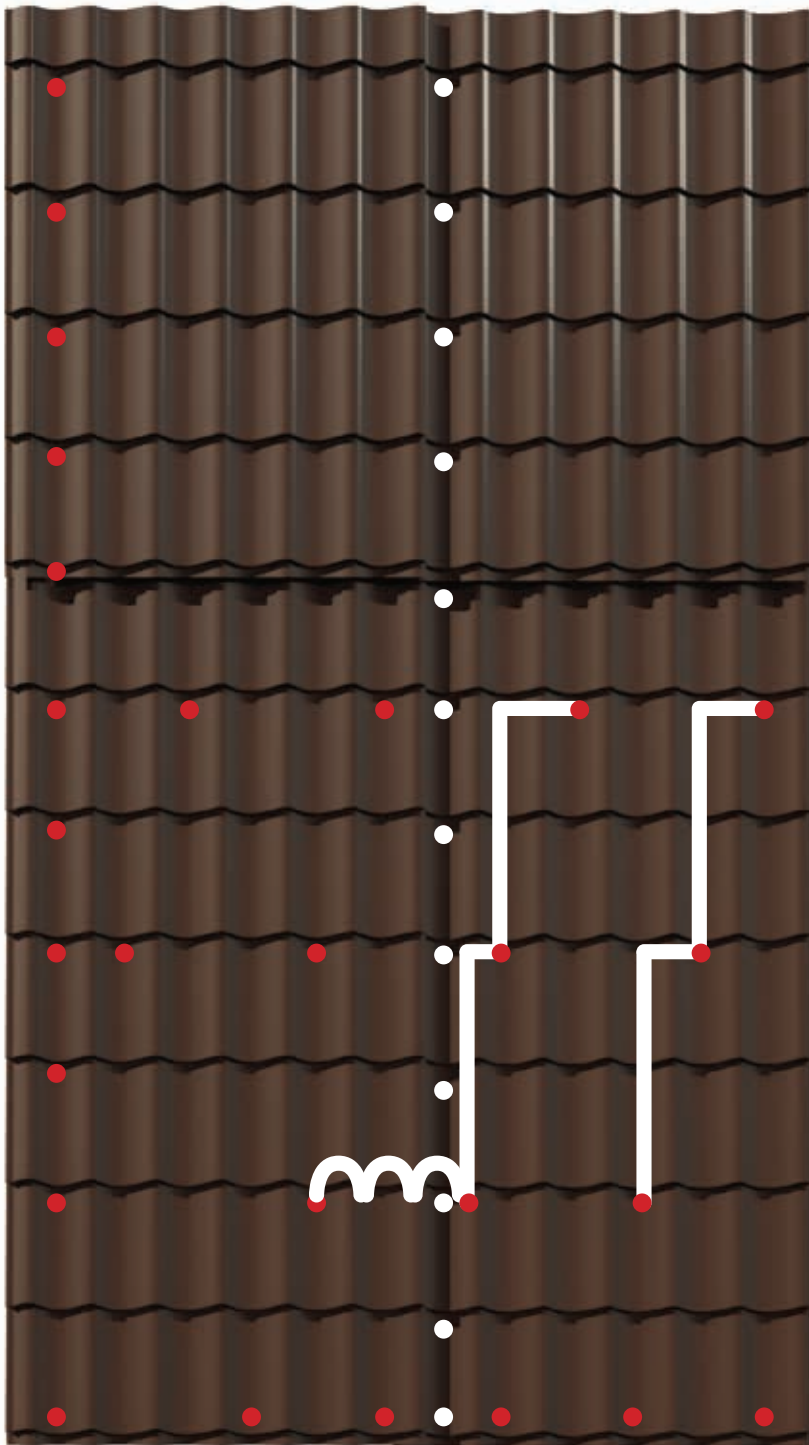

Figyelembe véve a burkolaton ható erőket (szél és hóterhelés), valamint a panelek hő mozgásait a forró/hideg évszakban, ezt a tartóhoz kell rögzíteni, hogy elkerülhető legyen a leválás vagy a beszivárgás. A fémlemezket 4,8 x 35 mm-es rögzítő csavarokkal kell beilleszteni az eresztől és a gerinc területén a panel minden második hullamán, az oromzat területén a panelt minden modulhoz rögzítő csavarral rögzítik az eresztől kezdve a gerincig.

A fehér pontokkal jelölt varró csavarokat (fém-fém) a fémlemezeken hosszirányú átfedési tartományában kell elhelyezni minden egyes modulnál, a kapilláriscsatorna előtt (részletek a. Lemezpanelek felszerelése c. fejezetben)

A rögzítő csavarok elhelyezése a fémlemezeken mező területén a második modulnál kezdődik az eresztől, két modulnál felfelé és egy modulnál oldalra folytatódik. Folytassa ugyanazt a mintát a teljes felületen.

A fehér pontokkal jelölt varró csavarokat (fém-fém) a fémlemezeken hosszirányú átfedési tartományában kell elhelyezni minden egyes modulnál, a kapilláriscsatorna előtt.

20 A homoklemez



A homloklemez profilt az eresztől kezdve a gerinc felé kell felszerelni, mérje fel és vágja le a felesleget. Rögzítse a homloklemezről rögzítő csavarokkal a fa homloklemez oldalán, méterről méterre.

A fémlemez oldalán a homloklemeznek legalább egy hullámot le kell fednie, a fémlemez rögzítése előtt az oromzati vízgyűjtőt fel kell szerelni. A homloklemez átfedése legalább 100 mm-es legyen. A homloklemez minden lépésnél varrócsavarokkal rögzítik a fémlemezhez.

21 A kerek tetőkúp



A tetőkúp a fémlemezhez történő rögzítéséhez minden hullám vonalán 4,8 x 20 mm-es varrócsavarokat kell használni. A tetőkúp felszerelése előtt tömítő szivacsot vagy a szellőzőszalagot kell beszerezni.

A tetőkúp profiljai legalább 100 mm-rel átfedik egymást, és a tetőkúp fedelét rögzítő csavarokkal rögzítik a tetőkúpon. Ha tömítő szivacsot használnak, figyelembe kell venni a szellőzési terület biztosítását a szellőzőelemeknek a tetőkúpon történő felszerelésével, 5-6 mm-es intervallumokban a tetőkúpon.

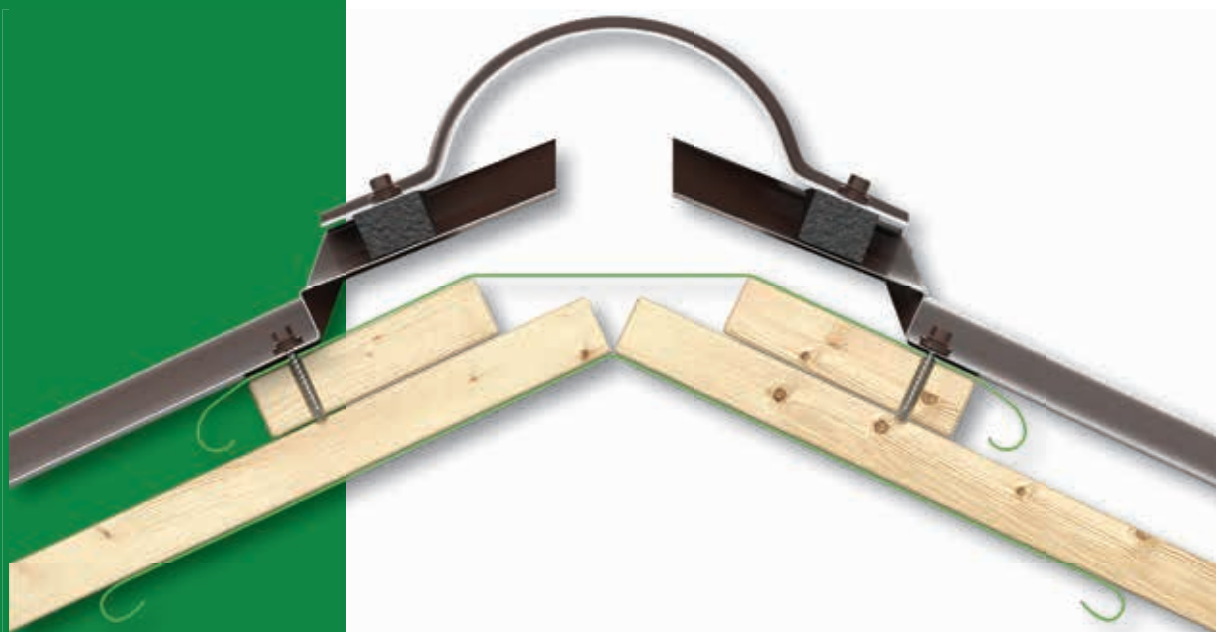



22 Félkúp

Az egyetlen lejtős tető tetejére van felszerelve. A félpenge a védőoldalon rögzítő csavarokkal rögzítve van az adagolótól a méterig. A fémlemezek oldalán a félkúpot tömítő szivacsokkal vagy szellőző szalagokkal kell lezárni.

A félkúp profiljai legalább 100 mm-rel átfedik egymást, és a tetőkúp fedelét rögzítő csavarokkal rögzítik a tetőkúpon. Ha tömítő szivacsot használnak, figyelembe kell venni a szellőzési terület biztosítását a szellőzőelemeknek a tetőkúpon történő felszerelésével, 5-6 mm-es intervallumokban a félkúpon.

23 Szegély csatlakozó

A burkolat a egy falával való összekapcsolását a szegélyhez záró profilokkal kell elvégezni, melyek az alábbiak:

Oldal szegély csatlakozó



Elülső szegély csatlakozó



Azoknál a burkolatoknál ahol „szegély csatlakozóval” találkozhatunk, javasoljuk a gyűjtő profil használatát, amelyet a hálózat (léc) szintjére és a fémlemez alá kell felszerelni.

A szegély profilnak a kőműves elemmel történő lezárása tömítő oldattal (masztik/butil) történik. A gyűjtő profil csatlakoztatását fémlemez szorítókkal kell elvégezni, a profil megfúrása nélkül.

Az elülső szegély csatlakozó esetében azt varrócsavarokkal rögzítik a fémlemezhez, és a kőműves elemmel történő tömítést egy tömítő oldat csíkkal kell elvégezni. A profil és a fémlemez között tömítő szivacsok vagy szellőző szalagok kell használni a tömítéshez. Ha tömítő szivacsot használnak, figyelembe kell venni a szellőző tér biztosítását adott szellőző elemek a tető síkjára való felszerelésével.

24 A dőlésszög-törés csatlakozó beszerelése



A dőlésszög-törés csatlakozót két egymást követő, eltérő dőlésszögű lejtő metszéspontjára szereljük fel. A dőlésszög-törés csatlakozó profil lehet domború vagy konkáv, és biztosítja az egyik lejtőről a másikra történő átmenetet.

A beszerelés a fémlemez alsó lejtőn való felszerelés után kell elvégezni, és rögzítő csavarokkal rögzítik a fémlemezhez. Előtte helyezze a tömítő szivacsot a dőlésszög-törés csatlakozó profil alá, amelynek rögzítése a varrócsavarok rögzítésével történik. A dőlésszög-törés csatlakozók esetében, a tömítéshez mindkét típusú szivacsot (eresz/kúp) kell használni. A tetején a „dőlésszög-törés csatlakozó” profilt szögekkel, lapos fejű csavarokkal vagy szorítókkal rögzítik a lemezre.



25 Hófogók/ hóvágó



A hófogókat, illetve a hóvágókat biztonsági elemeknek kell tekinteni a tetőről eső hó ellen. A tervező meghatározza a hóvágók felszerelését, számát és típusát, a burkolat lejtőjétől és a csapadék mértékétől függően.

A hófogó rendszereket az eresz szélétől kb. 40 - 50 cm-es távolságra kell elhelyezni, és köztük bizonyos teret lehet hagyni. A rögzítéshez 4,8 x 70 mm-es falemez önfúró csavarokat használnak. Rögzítés előtt meg kell győződnünk arról, hogy a csavarok rögzítésének helyén van-e szorítótartó (léc).

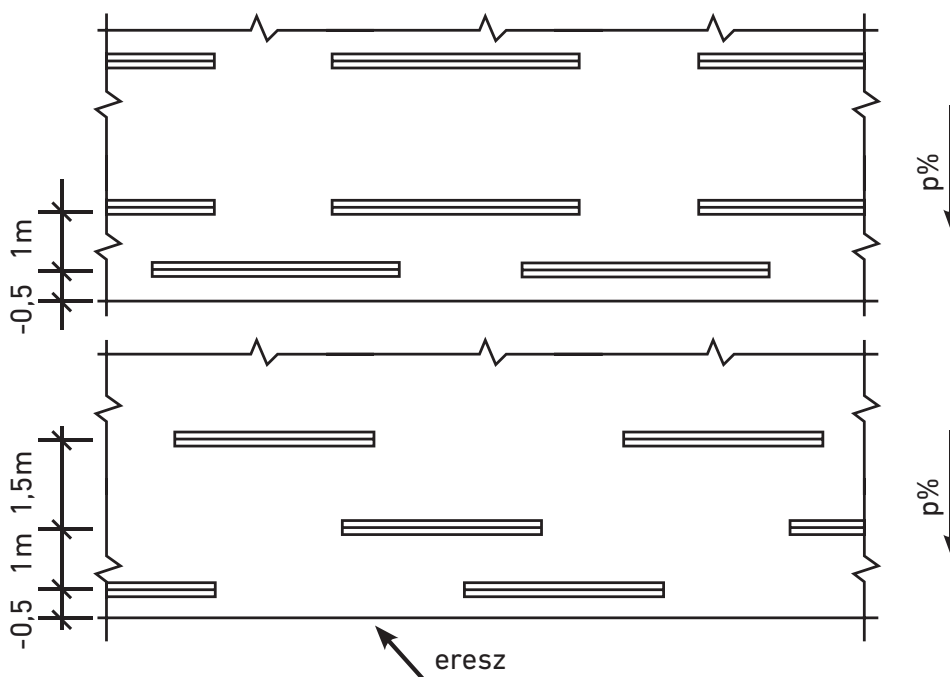

26 A szellőző elemek / tetőáttörések beszerelése a tetőn

A Wetterbest® szellőzőrendszerek és (hüvelyek) széles választékát kínálja fém tetőfedő rendszerekhez. Annak érdekében hogy a lehető leghosszabb ideig élvezhessük a funkcionális tetőt, figyelembe kell venni a profilozott fémlemez és a tartó (fedélzet/tartószerkezet) közötti tér hatékony szellőzését.

Annak érdekében, hogy ez a tér száraz maradjon, és a páralecsapódás gyors elvezetése érdekében, a burkolat felszerelésénél teret kell biztosítani a levegőnek az eresz/gerinc irányában történő áramlásához, és biztosítani kell a kémény szabad elvezetését. A nagyobb hatékonyság érdekében javasoljuk a szellőztető elemek használatát, amelyek nagyobb légáramot biztosítanak.

Ezek az elemek kimondottan a Wetterbest® cseréppanelhez vannak kialakítva és azok alakját követik, ezek és a lemezprofil közötti alapos tömítés biztosításához. A terméket a szellőző elemekre vonatkozó beszerelési utasítások kísérik, a választott modelltől függően.



Biztonsági adatlap Wetterbest Cardinal®

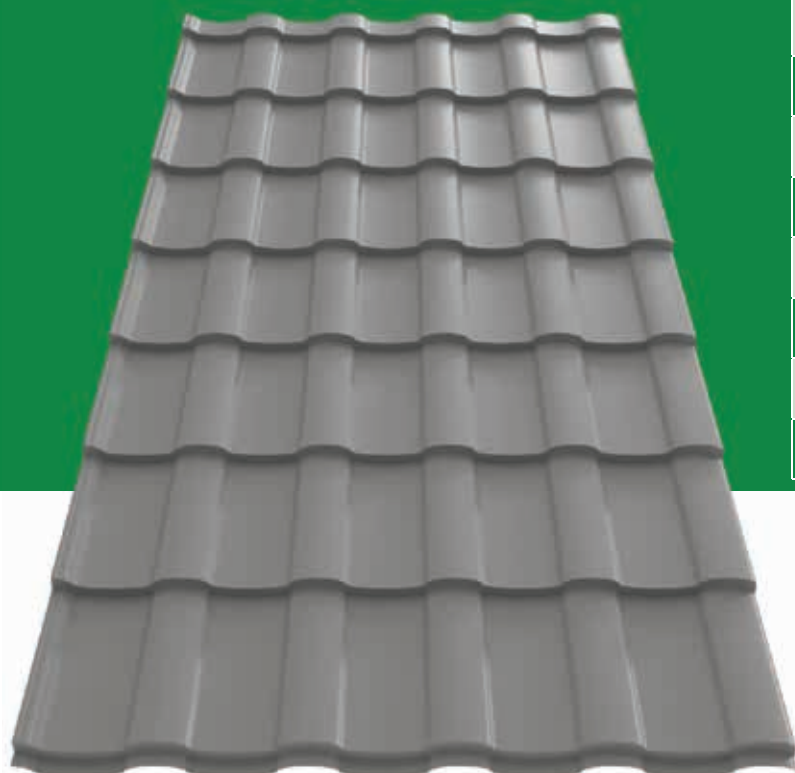

Szélesség összesen	1200 mm
Hasznos szélesség	1150 mm
Modul hossz (lépés)	350 mm
Panel maximális hossza	6000 mm
Panel minimális hossza	850 mm
Profil magassága	25 mm
Minimális átfedési hossz	150 mm
Minimális lejtő	14°

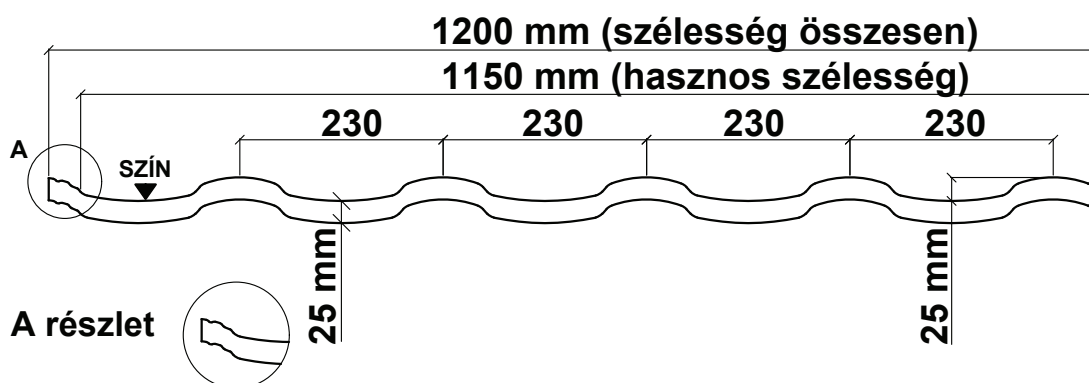

Biztonsági adatlap WetterbestClassic®



Szélesség összesen	1200 mm
Hasznos szélesség	1120 mm
Modul hossz (lépés)	350 mm
Panel maximális hossza	4340 mm
Panel minimális hossza	490 mm
Profil magassága	23 mm
Minimális átfedési hossz	140 mm
Minimális lejtő	14°

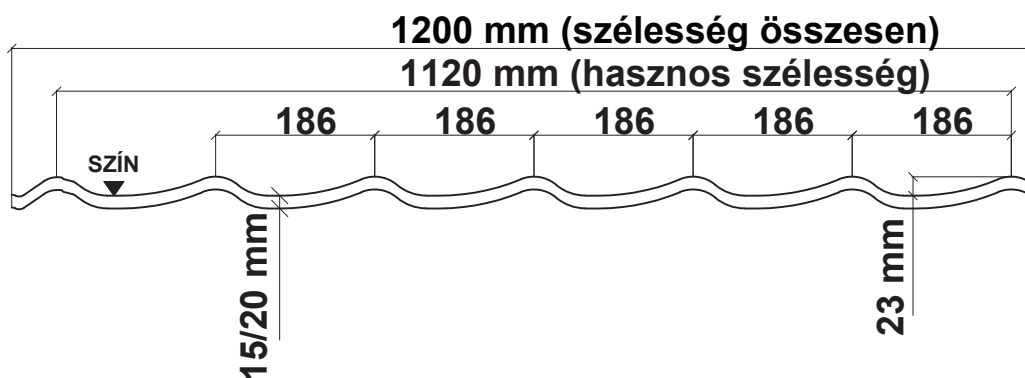

Biztonsági adatlap Wetterbest Gladiator®



Szélesség összesen	1200 mm
Hasznos szélesség	1120 mm
Modul hossz (lépés)	350 mm
Panel maximális hossza	4340 mm
Panel minimális hossza	490 mm
Profil magassága	30 mm
Minimális átfedési hossz	125 mm
Minimális lejtő	14°

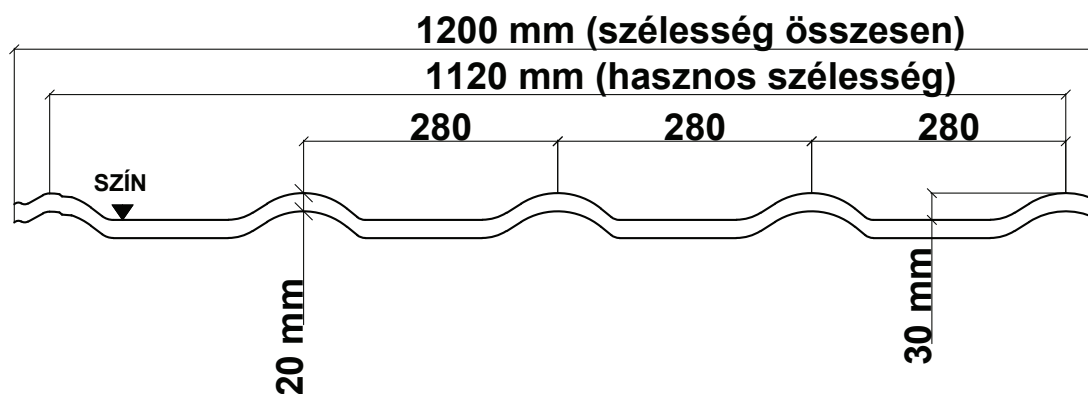

Wetterbest S.A. (Rt.)
Băicoi, Înfrățirii u. 142
Prahova megye, irányítószám:1 05200
Telefon: 0244 268 633, mobil: 0735 35 35 35

www.wetterbest.ro